

# ГРЕЕРС

РУКОВОДСТВО ПОЛЬЗОВАТЕЛЯ

**АМТ Командоконтроллер**  
для двигателей типа АС



 **ОГЛАВЛЕНИЕ**

4	Общая информация
5	Навигация
6	Функции и режимы
7	Меню настроек
8	Программирование
8	Схема подключения
9	Монтаж

## АМТ

### командоконтроллер со встроенным термостатом и недельным таймером

#### Технические параметры

Питание	230 В/50 Гц
Регулировка	кнопки
Диапазон настройки температуры	+5...+35°C
Диапазон рабочей температуры	0...+50°C
Датчик температуры	встроенный внутренний / внешний NTC (опционально)
IP	IP20
Установка	настенная
Недельный таймер	7 дней, 6 временных диапазонов (периодов)
Коммуникация с BMS	Протокол MODBUS-RTU, стандарт RS485
Макс. нагрузка на клеммы	6 (3) А
Корпус	пластик

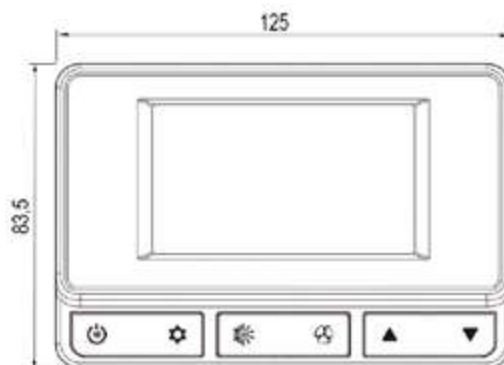

#### Основная информация

Командоконтроллер АМТ со встроенным термостатом и недельным таймером применяется с водяными тепловентиляторами ГРЕЕРС ВС.





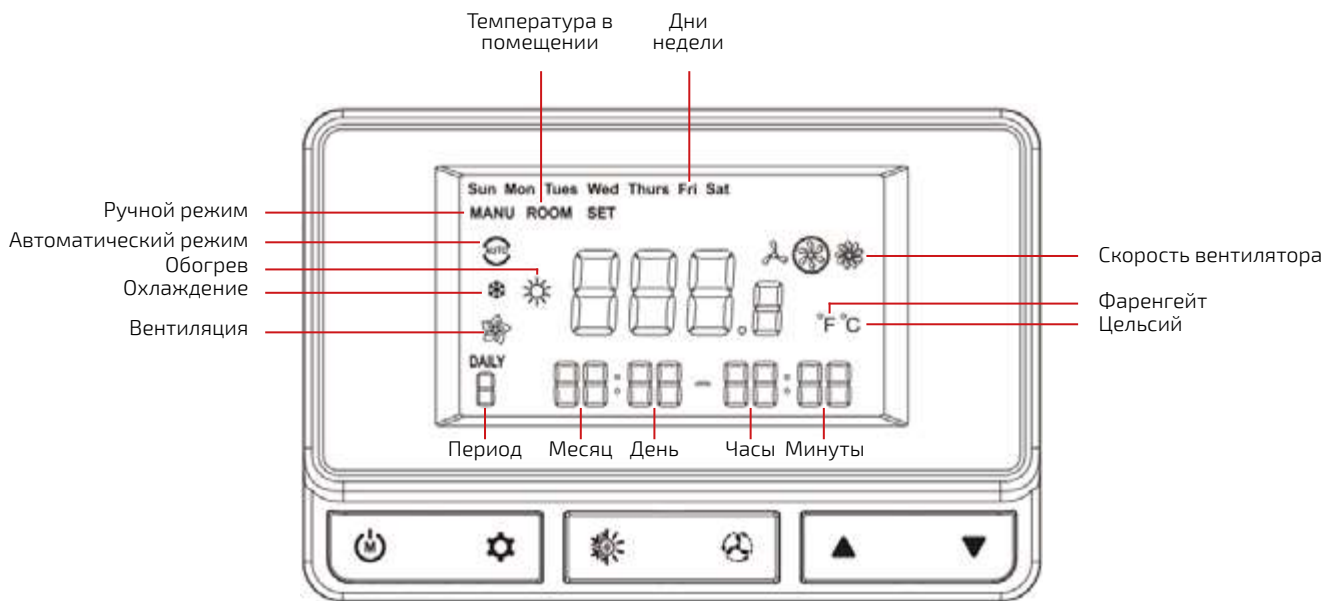

Возможности командоконтроллера:

- автоматическая или ручная регулировка работы
- контроль температуры воздуха в помещении (через открытые/закрытие клапана или настройку производительности вентилятора)
- подключение внешнего датчика температуры NTC
- к одному командоконтроллеру можно подключить максимально 5 аппаратов ГРЕЕРС ВС 1110 | 1220 | 1230 или 2 аппарата ГРЕЕРС ВС 2125 | 2245 | 2365 или 1 аппарат ГРЕЕРС ВС 3275 | 33100 (для управления большим количеством аппаратов необходимо использовать распределительную коробку SW)

## НАВИГАЦИЯ



### Кнопки навигации

-  Питание, переключение режимов (автоматический или ручной). Для включения/выключения нажать и удерживать кнопку в течение 3 сек.
-  Меню настроек, подтверждение выбранного параметра. Для активации режима изменения параметров нажать и удерживать кнопку в течение 3 сек.
-  Переключение режимов отопления, охлаждения, вентиляции.
-  Переключение скоростей тепловентиляторов (3 скорости), автоматическая регулировка скоростей.
-  Увеличение значения параметра, перемещение по меню вверх.
-  Уменьшение значения параметра, перемещение по меню вниз.

## ФУНКЦИИ И РЕЖИМЫ

### Режимы управления

**Ручной режим** — вентилятор работает постоянно на выбранной скорости (LOW, MED или HI). В зависимости от заданной температуры клапан находится в открытой/закрытой позиции. Время отклика на изменение скорости: 1 мин.

- диапазон рабочей температуры: +5...+35°C,
- режимы: обогрев, охлаждение, вентиляция.

**Автоматический режим** — производительность регулируется автоматически в зависимости от разницы между заданной и измеряемой температурой (скорость вентилятора меняется автоматически).

- программирование работы для 7 дней недели,
- программирование 6 временных периодов в течение одного дня,
- режимы работы: обогрев, охлаждение, вентиляция.

### Режимы работы

**Обогрев** — клапан открыт, вентилятор работает, когда температура в помещении ниже заданной.

**Охлаждение** — клапан открыт, вентилятор работает, когда температура в помещении выше заданной.

**Вентиляция** — клапан закрыт, вентилятор включен, работает с заданной производительностью.

### Датчики температуры

**Внутренний** — температура в помещении измеряется встроенным датчиком.

**Внешний** — температура в помещении измеряется с помощью внешнего датчика NTC (опционально). При установленном внешнем датчике система автоматически переключится на него, внутренний датчик будет отключен.



В случае ошибки при установленном внешнем датчике отключаются одновременно внутренний и внешний датчики, подача исходящего сигнала и работа вентилятора прекращается (код ошибки E1).

### Самодиагностика

Если датчик неисправен, на дисплее высветится код ошибки, командоконтроллер перейдет в режим самодиагностики, а подача исходящего сигнала будет прекращена. После устранения неисправности командоконтроллер автоматически вернется к рабочему режиму.

### Защита данных

При выключении командоконтроллер сохраняет в памяти последние данные о настройках работы. После включения данные автоматически будут восстановлены.

## МЕНЮ НАСТРОЕК

Для перехода к настройкам системы при включенном командоконтроллере нажать и держать в течение 3 сек. кнопку «меню настроек».

Параметры системы:

- 1) Настройка даты и времени
- 3) Переключение единиц измерения температуры (цельсий/фаренгейт)

С помощью кнопок ▲▼⚙️ выбрать и подтвердить переход в необходимое меню настройки.



В случае неактивности в течение 6 сек. командоконтроллер автоматически выходит из меню настроек и переключается на главный рабочий экран.

### Настройка даты и времени

В режиме настройки даты и времени (цифра «1» на главном экране) задать значение для каждого параметра:

- неделя
- месяц
- число
- часы
- минуты

Выбираемый параметр выделяется на экране мерцанием. Выбор значения каждого параметра необходимо подтвердить кнопкой ⚙️

После установки последнего параметра меню (минуты) необходимо кнопкой ⚙️ окончательно подтвердить введенные параметры (все значения должны перестать мигать).

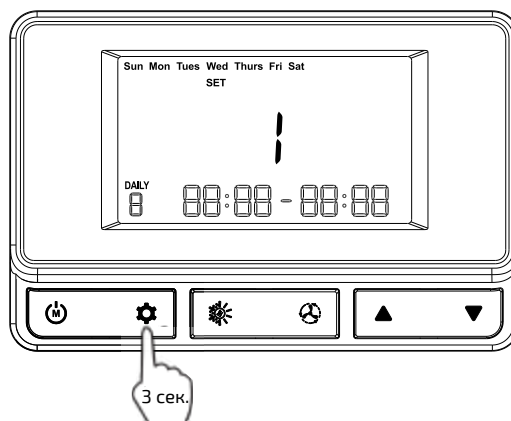

### Переключение °C / °F

В режиме настройки единиц измерения температуры (цифра «3» на главном экране) выбрать ⚙️ для перехода в меню переключения °C / °F.

С помощью кнопок ▲▼⚙️ выбрать необходимую единицу измерения температуры и подтвердить выбор.

Текущая единица измерения температуры отображается на главном рабочем экране.

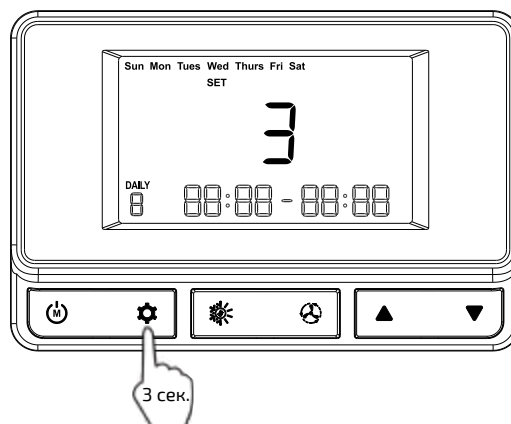

Системные режимы (№2, 4-9) изменять строго запрещается. Производитель не несет ответственности за работу аппарата при изменении этих настроек. неполадки в работе, связанные с изменениями системных режимов, не являются гарантийным случаем.

## ПРОГРАММИРОВАНИЕ

С помощью кнопки  необходимо выбрать режим управления командоконтроллером: ручной (MANU) или автоматический (AUTO). Соответствующие обозначения отображаются на дисплее.

### Ручной режим управления











При выборе ручного режима управления для установки температуры необходимо нажать кнопку  для входа в меню установки температуры.

Необходимый параметр температуры задается с помощью кнопок 

По завершении установки необходимо подтвердить выбранное значение с помощью кнопки 

### Автоматический режим управления

Для каждого дня недели можно запрограммировать 6 временных периодов. После окончания одного периода/дня происходит автоматическое переключение на следующий период/день.

-  Нажать «настройки» для начала программирования дней недели (активный день недели выделяется мерцанием).
-  Выбрать день недели, который необходимо запрограммировать.
-  Перейти к программированию временных периодов.
-  Выбрать порядковый номер периода, который необходимо запрограммировать (1-6).
-  Подтвердить выбор периода и перейти к программированию часа окончания периода (значение часа выделяется мерцанием).
-  Задать значение часа окончания периода.
-  Подтвердить выбор и перейти к программированию минут окончания периода (значение минут обозначается мерцанием).
-  Задать значение минут окончания периода.
-  Подтвердить выбор и перейти к программированию температуры, которая должна поддерживаться в течение заданного периода (значение температуры выделяется мерцанием).
-  Задать необходимую температуру для заданного периода.
-  Подтвердить выбор и перейти к программированию последующего периода (при необходимости).



Интервалы между временными периодами составляют 15 мин.  
Если в процессе работы командоконтроллера поменять температуру, то новые настройки распространятся только на текущий временной период.

## СХЕМА ПОДКЛЮЧЕНИЯ



Перед началом работ, связанных с подключением АМТ, необходимо отключить источник питания.

Провода следует обжать металлическим наконечником.

Размеры проводов должны быть подобраны проектировщиком.

Минимальный размер провода: ВВГнг мин. 2х1,5 мм<sup>2</sup>.

Закрывать крышку перед запуском.

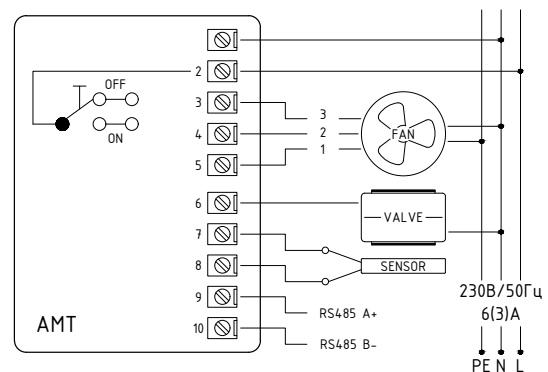

## МОНТАЖ

1. Выкрутить главный винт.
2. Снять заднюю панель.
3. Прикрутить заднюю панель к стене.

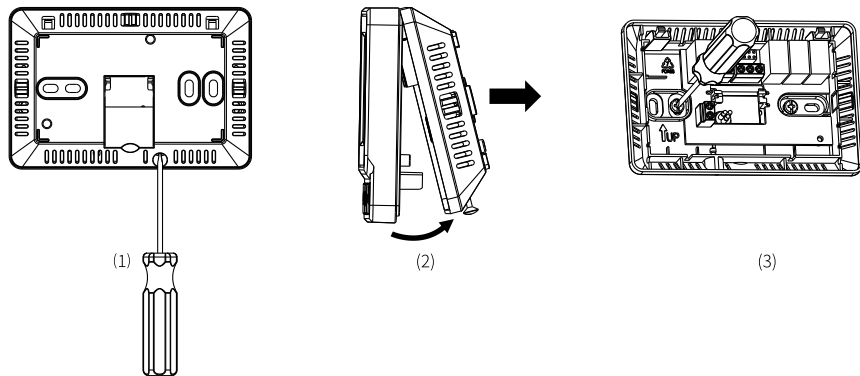

4. После подключения проводов закрепить переднюю панель.
5. Закрутить главный винт.

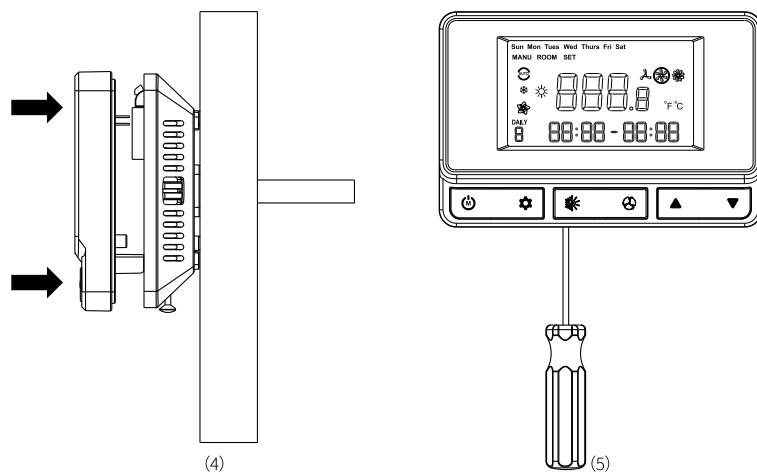





**ООО «ЮНИО-ВЕНТ»**

117342, г. Москва, ул. Бутлерова, 17

Тел.: 8 (800) 707-02-35

+7 (495) 902-76-75

+7 (495) 642-50-46

[info@unio-vent.ru](mailto:info@unio-vent.ru)

[greers.ru](http://greers.ru)

