

R583D, R583V

Сборные коллекторы



R583D



R583V

Описание

R583D

Коллектор сборный с отсечными клапанами

Предназначен для использования в системах отопления, охлаждения и водоснабжения. Снабжен отсечными клапанами с механической памятью для регулировки расхода и перекрытия потока. Присоединительные резьбы позволяют соединять коллекторы получая необходимое количество контуров в системе.

R583V

Коллектор сборный с микрометрическими термостатическими клапанами

Предназначен для использования в системах отопления и охлаждения. Снабжен микрометрическими термостатическими клапанами для мгновенной регулировки расхода теплоносителя и поддержания необходимой температуры в помещении. В базовой комплектации коллектор снабжен маховиками для ручного регулирования, которые при необходимости могут быть заменены на электротермические сервоприводы. Присоединительные резьбы позволяют соединять коллекторы для получения необходимого количества контуров в системе.

Характеристики

- Диапазон рабочих температур: 5-110 °C
- Максимальное рабочее давление: 10 бар
- Расстояние между центрами отводов: 50 мм
- Материал:
 - корпус: латунь CW617N
 - рукоятка: пластик
 - уплотнения: EPDM

Значения пропускной способности для настройки отсечных клапанов коллектора R583V

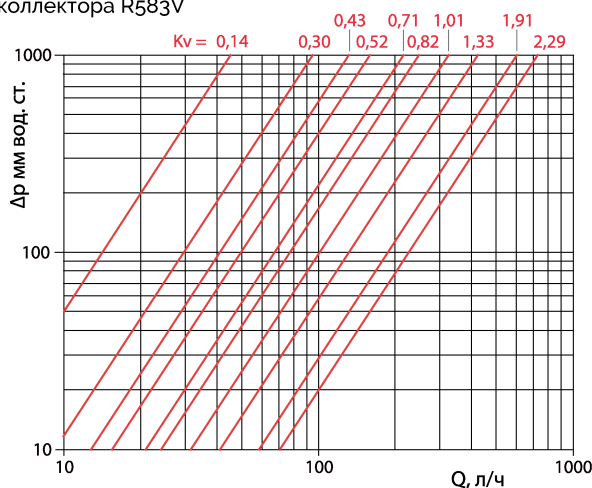

Кол-во оборотов отсечного клапана	0.25	0.5	0.75	1	1.5	2	2.5	3	4	5
Kvs	0.14	0.3	0.43	0.52	0.71	0.82	1.01	1.33	1.91	2.29

Размеры присоединительные и габаритные

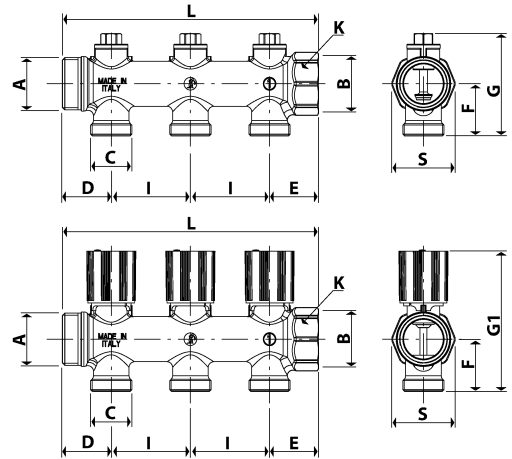

Артикул	Размер AxB	C	кол-во отводов
R583DY012	G1" HP x G1" BP	база 18	2
R583DY013	G1" HP x G1" BP	база 18	3
R583VY032	G1" HP x G1" BP	база 18	2
R583VY033	G1" HP x G1" BP	база 18	3

Артикул	D, мм	E, мм	F, мм	G, мм	G1, мм	I, мм	S, мм	K, мм	L, мм
R583DY012	31	31	33	65	89	50	40	38	112
R583DY013	31	31	33	65	89	50	40	38	162
R583VY032	31	31	33	65	89	50	40	38	112
R583VY033	31	31	33	65	89	50	40	38	162

Дополнительное оборудование

Адаптеры

- R179MX024: 18x(16x2)
- R179MX023: 18x(16x2,2)
- R179MX034: 18x(17x2,0)
- R179MX025: 18x(18x2)
- R179MX02: 18x(20x2)
- GZ179Y042: 18x1/2" (система GiacoQest)
- GZ179Y045: 18x3/4" (система GiacoQest)

Фитинги с накидной гайкой

- GX179Y033: 18 x 16 PEX (система GX)
- GX179Y034: 18 x 20 PEX (система GX)
- RM179X033: 18x(16x2) (пресс)

Пример монтажа коллекторов

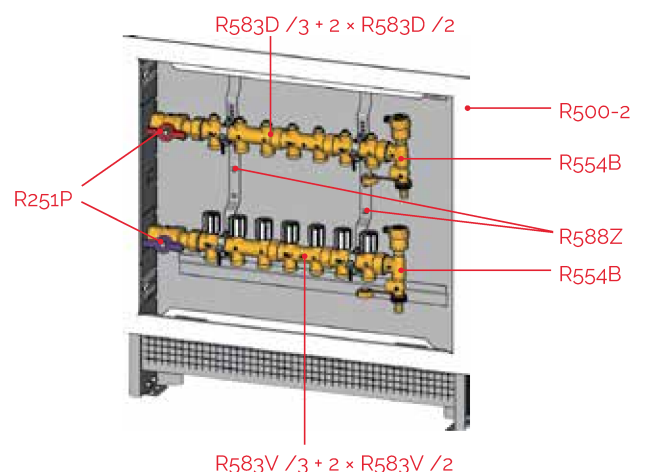

R583S, R583V, R583M

Сборные коллекторы с синхронизированной резьбой для сборки



Описание

R583S

Коллектор сборный с синхронизированной резьбой с отсечными клапанами

Предназначен для использования в системах отопления, охлаждения и водоснабжения. Снабжен отсечными клапанами с механической памятью для регулировки расхода и перекрытия потока. Присоединительные резьбы позволяют соединять коллекторы получая необходимое количество контуров в системе. Уплотнения резьбы обеспечивают надежное соединение без использования дополнительной герметизации резьбового соединения.

R583V

Коллектор сборный с синхронизированной резьбой с микрометрическими термостатическими клапанами

Предназначен для использования в системах отопления и охлаждения. Снабжен микрометрическими термостатическими клапанами для мгновенной регулировки расхода теплоносителя и поддержания необходимой температуры в помещении. В базовой комплектации коллектор снабжен маховиками для ручного регулирования, которые при необходимости могут быть заменены на электротермические сервоприводы. Присоединительные резьбы позволяют соединять коллекторы для получения необходимого количества контуров в системе. Уплотнения резьбы обеспечивают надежное соединение без использования дополнительной герметизации резьбового соединения.

R583M

Коллектор сборный с синхронизированной резьбой с расходомерами и регулируемыми клапанами

распределительный с расходомерами предназначен для подачи и регулирования объема теплоносителя в контуры циркуляции. Может быть использован в системах радиаторного и панельного (теплый пол) отопления. В составе коллектора расходомеры с интегрированными вентилями регулировки расхода с функцией отключения. Уплотнения резьбы обеспечивают надежное соединение без использования дополнительной герметизации резьбового соединения.

Технические характеристики

- Совместимые жидкости: вода, гликолевые растворы (до 30%)
- Рабочие температуры: 5÷70°C
- Макс. рабочее давление: 6 бар (10 бар испытательное)
- Межосевое расстояние отводов: 50 мм

Материалы

- Коллектор: латунь UNI EN 12165 CW617N
- Прокладки: EPDM
- Расходомеры: пластик

Значения пропускной способности для настройки клапанов коллектора R583S - R583V

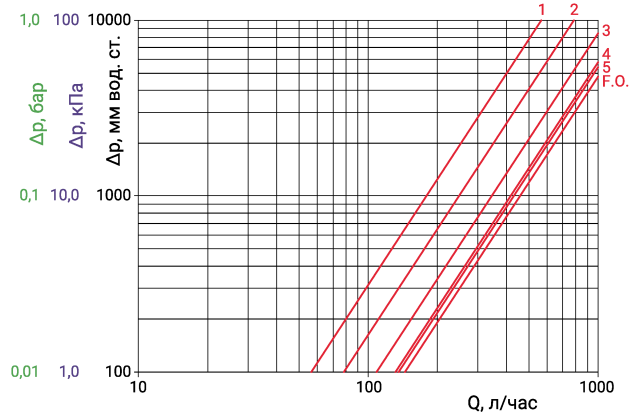

Настройка (об.откр.)	1	2	3	4	5	F.O.
Kv	0,56	0,78	1,10	1,33	1,37	1,44

Значения пропускной способности для настройки клапанов коллектора R583M

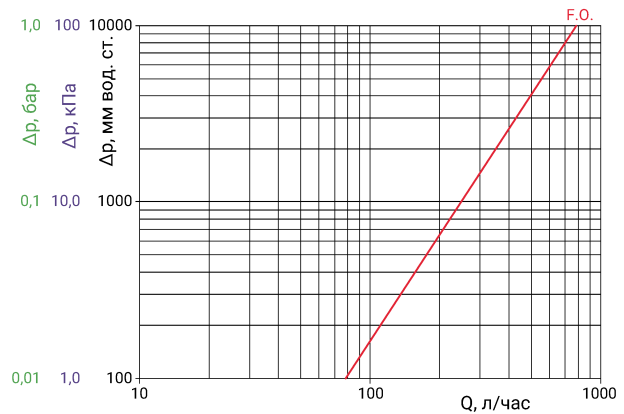

Kv	0,78
----	------

Размеры присоединительные и габаритные

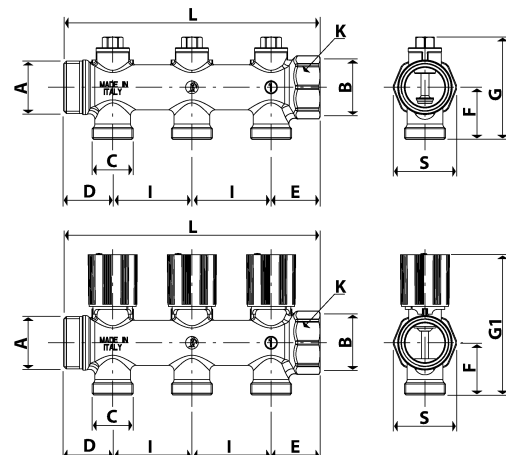

Артикул	Размер АxВ	С	кол-во отводов
R583SY102	G1" HP x G1" BP	3/4" E	2
R583SY103	G1" HP x G1" BP	3/4" E	3
R583SY104	G1" HP x G1" BP	3/4" E	4
R583VY102	G1" HP x G1" BP	3/4" E	2
R583VY103	G1" HP x G1" BP	3/4" E	3
R583VY104	G1" HP x G1" BP	3/4" E	4

Артикул	D, мм	E, мм	F, мм	G, мм	G1, мм	I, мм	S, мм	K, мм	L, мм
R583SY102									112
R583SY103									162
R583SY104									212
R583VY102	31	31	33	65	89	50	40	38	112
R583VY103									162
R583VY104									212

Сборка и монтаж

ВНИМАНИЕ! Установка должна выполняться квалифицированным персоналом, следуя инструкциям, приведённым в упаковке.

Для сборки их необходимо соединить соответствующими резьбовыми частями (максимальный крутящий момент 5 Нм). В конструкции предусмотрены уплотнительные кольца для обеспечения герметичности соединений.

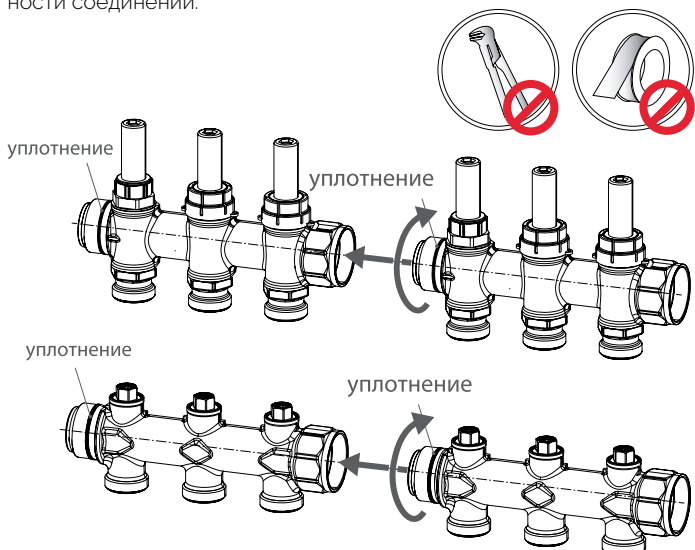

Регулирование расхода

Регулирование коллектора R583M

Контурные регулируют с помощью расходомеров на подающем коллекторе (которые также действуют как запорный клапан). Для настройки выполните следующие действия:

1. снимите защитный колпачок;
2. вручную поверните черную кольцевую гайку у основания расходомера, чтобы открыть (против часовой стрелки) или закрыть (по часовой стрелке) контур; желаемое значение расхода может быть считано по градуированной шкале расходомера;
3. после завершения регулирования установите красный защитный колпачок.

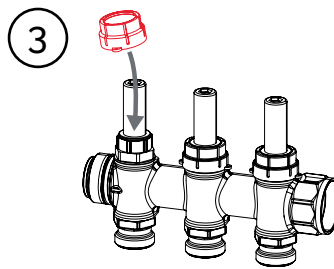
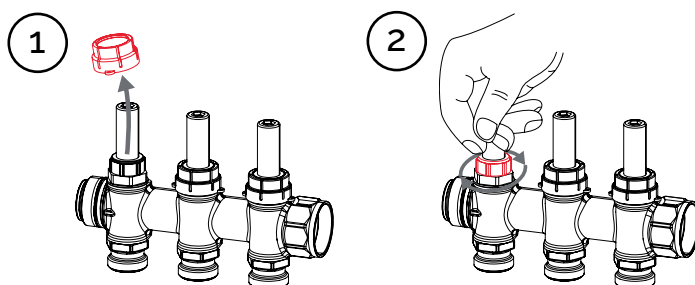

Регулирование коллектора R583S, R583D

Контурные регулируют с отсечными клапанами на подающем коллекторе (которые имеют функцию запорного клапана). Для настройки выполните следующие действия:

1. используя шестигранный ключ на 5 мм, полностью закройте клапан, поворачивая его по часовой стрелке;
2. затем откройте клапан, поворачивая его против часовой стрелки на то количество оборотов, которое требуется для достижения необходимого расхода (определить по диаграммам «Потери давления»).

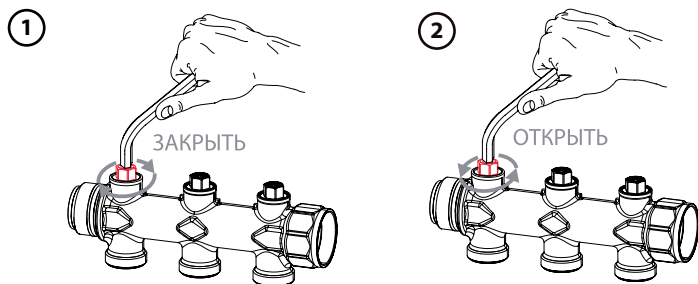

Регулирование коллектора R583V

Контурные регулируют либо вручную - путем поворота белого маховика, либо путем установки электротермических приводов R473 / R473M. Для установки приводов выполните следующие действия:

1. снимите маховик с резьбовой муфты и установите кольцевую гайку R453Y002, входящую в комплект привода;
2. установите привод на кольцевую гайку, нажимая достаточно, чтобы зафиксировать их вместе;
3. поверните привод на 15° по часовой стрелке, до щелчка (макс. момент 5 Нм). Чтобы снять привод, поверните его на 15° против часовой стрелки;
4. нажмите красную кнопку блокировки и выполните электрическое подключение привода, следуя электрической схеме в прилагаемой инструкции привода.

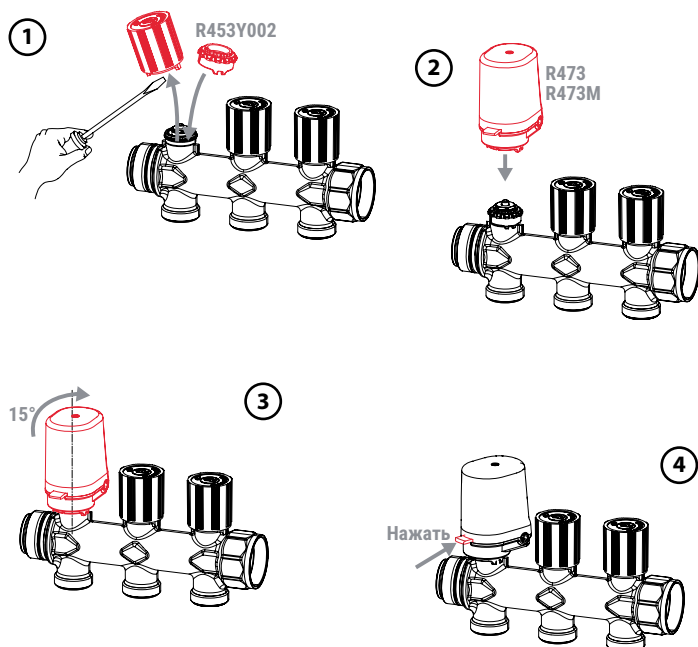

R580C, R585C

Сборные коллекторы серий R580C и R585C



R580C

R585C

Описание

Компания Giacomini разработала новые серии сборных коллекторов: R585C (с отсекающим клапаном) и R580C (без отсекающего клапана). Конструкция этих моделей облегчает установку, делает их надёжными в эксплуатации и в целом позволяет удовлетворить потребителей, полностью отвечая повышенным требованиям к качеству.

Серия	Код изделия	Размер	Седло адаптера Ø, мм	Кол-во отводов
R580C	R580CY062	3/4"MF x 1/2" (ISO 228)	16	2
	R580CY063			3
	R580CY064			4
	R580CY052	1"MF x 3/4"E (ISO 228)	18	2
	R580CY053			3
R580CY054			4	
R585C	R585CY062	3/4"MF x 1/2" (ISO 228)	16	2
	R585CY063			3
	R585CY064			4

Коды дополнительного оборудования

Адаптеры для коллекторов 3/4"MF x 1/2" (диаметр седла Ø 16 мм)

R179EY055: 1/2" x (16 x 2)

R179EY056: 1/2" x (16 x 2,2)

R179EY058: 1/2" x (16 x 2,6)

Адаптеры для коллекторов 1"MF x 3/4"E

R179EX021: 3/4"E x (12 x 1,5)

R179EX022: 3/4"E x (16 x 1,5)

R179EX023: 3/4"E x (14 x 2)

R179EX024: 3/4"E x (16 x 2)

R179EX025: 3/4"E x (17 x 2)

R179EX026: 3/4"E x (18 x 2)

R179EX027: 3/4"E x (20 x 2)

Фитинги с накладной гайкой

GX179Y043: 1/2"E x 16 PEX (система GX)

GX179Y053: 3/4"E x 16 PEX (система GX)

GX179Y054: 3/4"E x 20 PEX (система GX)

RM179Y113: 1/2"E x(16x2) (пресс)

RM179Y116: 1/2"E x(20x2) (пресс)

RM179X103: 3/4"E x(16x2) (пресс)

RM179X106: 3/4"E x(20x2) (пресс)

Пластиковый шкаф R599

R599Y001: 400x300x90 мм

R598K кронштейн для R599 шкафа

R598KY001: 3/4"

R598KY002: 1"

Пластиковый шкаф R595

R595AY001: 370x300x90 мм

R595BY001: 520x300x90 мм

R595CY001: 670x300x90 мм

R598 кронштейн для R595 шкафа

R598Y007: 3/4"

R598Y008: 1"

Технические данные

Рабочая температура: 5÷100°C

Максимальное рабочее давление: 10 бар

Межосевое расстояние отводов коллектора 3/4"MF x 1/2": 35 мм

Межосевое расстояние отводов коллектора 1"MF x 3/4"E: 40 мм

Потери давления

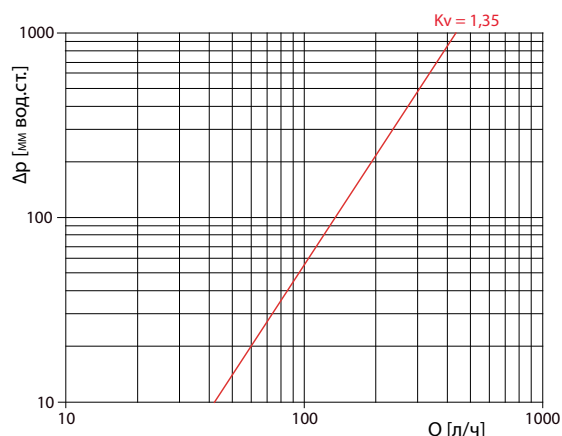

R585C с диаметром седла Ø15 мм + адаптер RM179Y103

Основные характеристики

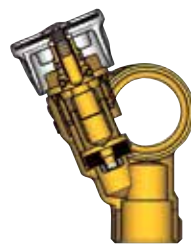

Для производства коллекторов используется литой корпус, что делает их одновременно прочными и менее шероховатыми. Такая комбинация достигается путем механической обработки, во время которой с внутренних поверхностей удаляются все неровности. Если посмотреть на R585C в разрезе, становится видно, что места соединений спроектированы так, чтобы обеспечить максимальный расход. Более того, надежность клапанного затвора гарантирована наличием уплотнительного резинового кольца для переднего уплотнения. Благодаря специальной конструкции отсекающего клапана маховик управления остается в одном положении независимо от положения штока с запорным элементом (т.е. когда отсекающий клапан полностью или частично открыт), таким образом габаритные размеры коллектора не изменяются, это может быть актуально при выборе глубины коллекторного шкафа. Поверхность модульных коллекторов

R585C и R580C не подвергают финишной обработке, чтобы свести к минимуму нежелательные примеси в сплаве, что соответствует требованиям, установленным Европейской Директивой ЕС 98/83, утвержденной в Италии согласно Указу Министерства здравоохранения от 6 апреля 2004 года, № 174 «Положение о материалах и изделиях, которые могут использоваться в неподвижных системах для сбора, обработки и распределения воды, предназначенной для бытового использования», изданному в «О.Д.» №166 17 июля 2004 года и вступившему в силу 17 июля 2007 года. Ручные маховики, соединенные с отсекающим клапаном посредством болта, имеют две заводские пластины:

на одной из них указана точка водоразбора потребителя (надпись на английском языке на одной стороне и на итальянском – на другой). Вторая табличка накладывается на первую. Она окрашена в синий цвет с одной стороны и в красный с другой стороны, чтобы пользователь мог увидеть, какую воду подает коллектор: горячую или холодную. Это также позволяет оптимизировать количество продукции на складе.

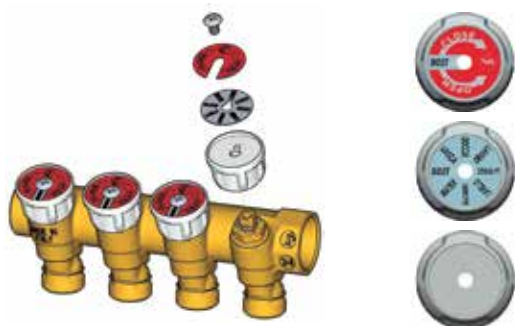

➔ Адаптер для соединения труб с выходными отверстиями коллектора



R179EY053 - R179EY054

▲ ПРИМЕЧАНИЕ.

Для коллекторов: R580CY062, R580CY063, R580CY064, R585CY062, R585CY063, R585CY064 (диаметр седла Ø16 мм) использовать адаптеры R179EY055, R179EY056, R179EY058

Для коллекторов: R580CY052, R580CY053, R580CY054 использовать адаптеры R179EX021, R179EX022, R179EX023, R179EX024, R179EX025, R179EX026, R179EX027, RM179X103, RM179X106

➔ Установка

Установка коллекторного шкафа R599

Установка коллекторов внутри коллекторного шкафа R599 с использованием соответствующей скользящей опоры R598K осуществляется при помощи горизонтальных направляющих, т.е. без ограничений относительно расположения. В дополнение, воспользовавшись преимуществом больших отверстий в нижней части шкафа, можно с легкостью установить коллекторы с разным расстоянием между центрами. Дверцу можно открыть, не используя специальные инструменты, что позволяет получать быстрый доступ к отсекающим клапанам. Дверца удерживается за счет выступающих шипов, вставленных в отверстия рамы.

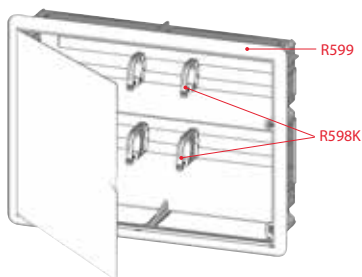

Пример

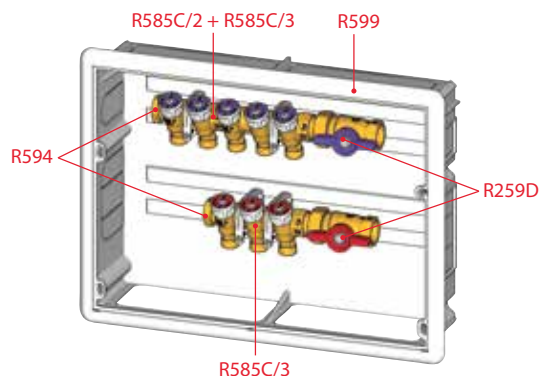

В данном примере изображены коллекторы R585C с концевыми заглушками R594 и шаровыми кранами R259D, установленные внутри коллекторного шкафа R599.

Как видно, для холодной воды использовано 2 коллектора R585C (один коллектор с 2 отводами и один с 3 отводами), установленных последовательно один за другим, чтобы получить всего 5 отводов для холодной воды.

Для горячей воды, наоборот, использован один коллектор с 3 отводами.

Установка коллекторного шкафа R595

Коллекторы могут быть также установлены в коллекторных шкафах R595 с использованием опор R598, созданных специально для коллекторов R585C с межцентровым расстоянием 35мм. В этом случае опоры крепятся к неподвижным направляющим внутри коллекторного шкафа и, соответственно, только коллекторы с межцентровым расстоянием 35мм могут быть установлены в таких шкафах.

Крышка шкафа снимается и крепится обратно винтами (в комплекте с коллекторным шкафом).

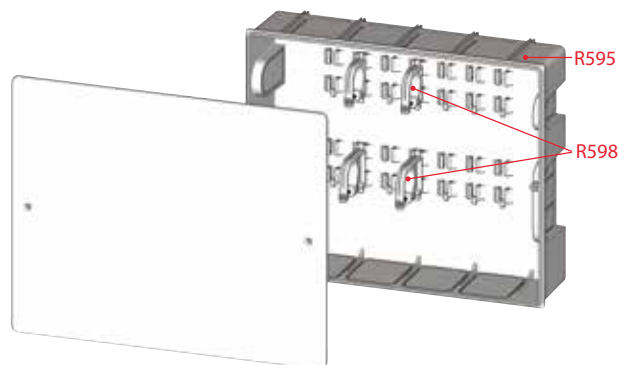

Пример

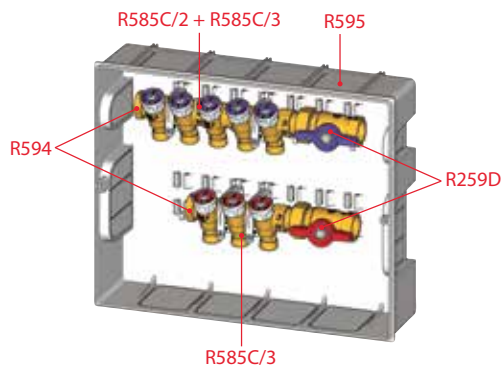

Как и в предыдущем примере, в этом случае также изображены коллекторы R585C с концевыми заглушками R594 и шаровыми кранами R259D, установленные внутри коллекторного шкафа R595.

Для холодной воды использовано 2 коллектора R585C (один коллектор с 2 отводами и один с 3 отводами), установленных последовательно один за другим, чтобы получить всего 5 отводов для холодной воды.

Для горячей воды, наоборот, использован один коллектор с 3 отводами.

Размеры

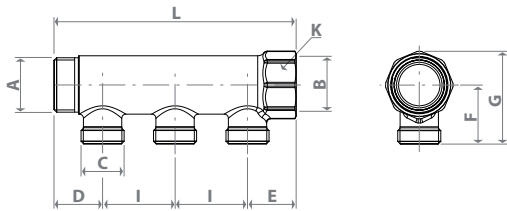

Код изделия	Размер А x В	С	Ø, мм	Д, мм	Е, мм	Ф, мм	Г, мм	И, мм	К, мм	Л, мм
R580CY062										82
R580CY063		1/2"	16	23,5	23,5	28,5	45	35	31	117
R580CY064										152
R580CY052										92
R580CY053	1"Мx1"F	3/4"Е	18	26	26	33	53	40	38	132
R580CY054										172

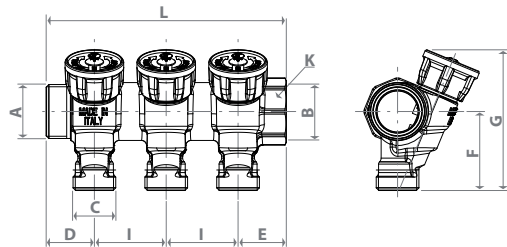

Код изделия	Размер А x В	С	Ø, мм	Д, мм	Е, мм	Ф, мм	Г, мм	И, мм	К, мм	Л, мм
R585CY062										82
R585CY063	3/4" Мx3/4" F	1/2"	16	23,5	23,5	28,5	69	35		117
R585CY064										152

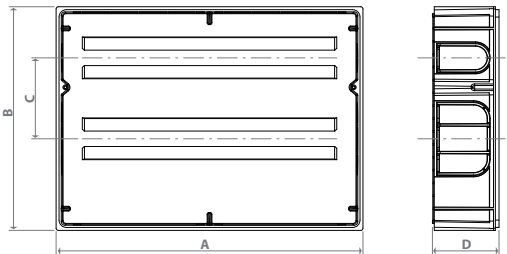

Код изделия	А, мм	В, мм	С, мм	Д, мм
R599Y001	417	304	110	90

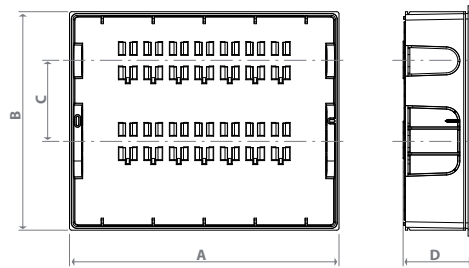

Код изделия	А, мм	В, мм	С, мм	Д, мм
R595AY001	370	300	110	90
R595BY001	520	300	110	90
R595CY001	670	300	110	90

Опции

R599

Пластиковый шкаф с дверцей и рамой. Дверца с креплением без винтов. Для коллекторов R580C, R585C.

R598K

Пластиковые опоры для коллекторов R580C, R585C. Предназначены для шкафа R599.

R595

Пластиковый шкаф с крышкой. Крышка фиксируется винтами. Для коллекторов R580C, R585C с расстоянием между центрами 35 мм.

R598

Пластиковые опоры для коллекторов R580C, R585C предназначены для шкафа R595.

Коллекторный распределительный узел с отсечными клапанами

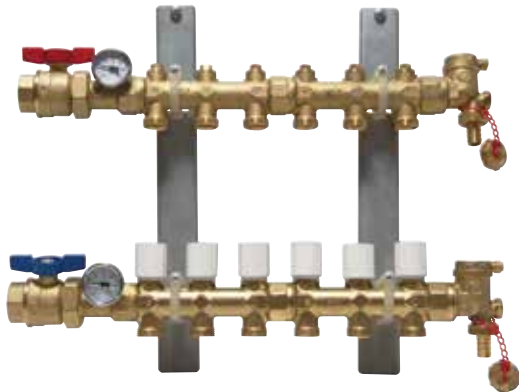

Описание

Коллекторный распределительный узел для систем отопления, состоящий из:

- R583S сборного коллектора в отсечными регулировочными клапанами
- R583V сборного коллектора с термостатическими клапанами для установки электротермических приводов R473/R473M, с возможностью перекрытия;
- Двух сервисных конечных групп с автоматическими воздухоотводчиками и дренажными кранами;
- Двух шаровых кранов с термометрами;
- Двух металлических кронштейнов с пластиковыми хомутами P583.

Версии и коды изделия

КОД	Подсоединение коллектор x отвод	Количество отводов	Шкаф коллекторный R500-2E L x H x D
R583DK002		2 состоит из одного коллектора /2	
R583DK003		3 состоит из одного коллектора /3	
R583DK004		4 состоит из одного коллектора /4	
R583DK005		5 состоит из одного коллектора /3 + одного коллектора /2	
R583DK006		6 состоит из двух коллекторов /3	
R583DK007	G 1" x 3/4"E	7 состоит из одного коллектора /4 + и одного коллектора /3	R500Y217 700x450x80÷110 мм
R583DK008		8 состоит из одного коллектора /4	
R583DK009		9 состоит из трех коллекторов /3	
R583DK010		10 состоит из одного коллектора /4 + и двух коллекторов /3	
R583DK011		11 состоит из двух коллекторов /4 + одног /3	R500Y218 850x450x80÷110 мм
R583DK012		12 состоит из трех коллекторов /4	

Опции

- R500-2E: Шкаф коллекторный
- R473, R473M: привод электротермический нормальнозакрытый

Запасные части

- P583Y001: металлический кронштейн с пластиковыми хомутами
- P583Y002: кран шаровый с красной Т-образной рукояткой, без гайки
- P583Y003: кран шаровый с синей Т-образной рукояткой, без гайки
- P583Y004: гайка спрокладкой
- P583Y005: впускной фитинг, без термометра
- P583Y006: конечная группа с воздухоотводчиком и дренажным краном
- P583Y007: расходомер со шкалой с двойной маркировкой (0,5÷5 л/мин и 0,15÷1,5 g.p.m.)
- P583Y008: внутреннее кольцо из PTFE
- R540Y016: термометр 0÷120 °C
- R453Y002: муфта для установки термоэлектрического привода на выпускных коллекторах

Технические характеристики

- Совместимые жидкости: вода, гликолевые растворы (до 30 %)
- Рабочие температуры: 5÷110°C
- Макс. рабочее давление: 6 бар (10 бар испытательное)
- Межосевое расстояние отводов: 50 мм
- Клапан отсечной регулировать шестигранником 5 мм.

Материалы

- Коллектор: латунь UNI EN 12165 CW617N
- Кран шаровый: латунь UNI EN 12165 CW617N
- Сервисная группа: латунь UNI EN 12165 CW617N
- Прокладки: EPDM

▶ Потери давления

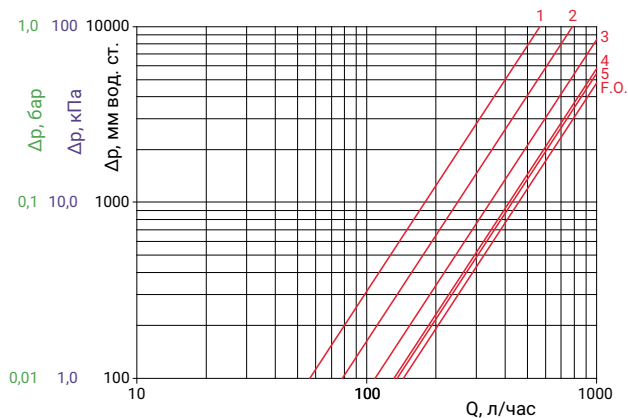

Настройка (об.откр.)	1	2	3	4	5	F.O.
Kv	0,56	0,78	1,10	1,33	1,37	1,44

▶ Состав

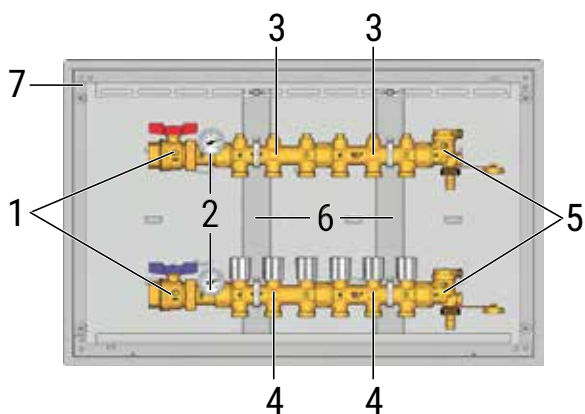

1	Шаровый кран
2	Фитинг с термометром
3	Коллектор с отсечными клапанами
4	Коллектор с термостатическими клапанами
5	Сервисная конечная группа с воздухоотводчиком и дренажным краном
6	Металлический кронштейн
7	Шкаф коллекторный (опция)

▶ Сборка и монтаж

▲ ВНИМАНИЕ! Установка должна выполняться квалифицированным персоналом, следуя инструкциям, приведённым в упаковке.

Коллекторы подачи и обратки, доступные в версиях с 2-4 выходами, поставляются в разобранном виде.

Для сборки их необходимо соединить соответствующими резьбовыми частями (максимальный крутящий момент 5 Нм). В конструкции предусмотрены уплотнительные кольца для обеспечения герметичности соединений.

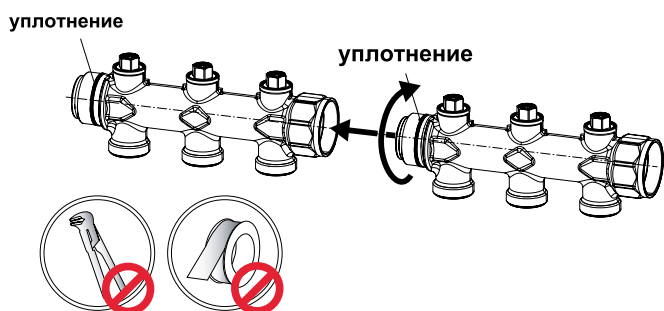

▶ Регулирование расхода

Регулирование коллектора подачи

Контур регулируют с отсечными клапанами на подающем коллекторе (которые имеют функцию запорного клапана). Для настройки выполните следующие действия:

1. используя шестигранный ключ на 5 мм, полностью закройте клапан, поворачивая его по часовой стрелке;
2. затем откройте клапан, поворачивая его против часовой стрелки на то количество оборотов, которое требуется для достижения необходимого расхода (определить по диаграммам «Потери давления»).

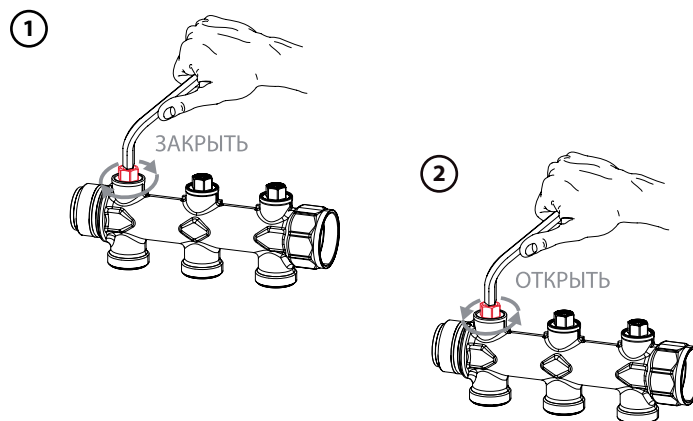

Регулирование коллектора обратки

Контур регулируют либо вручную - путем поворота белого маховика, либо путем установки электротермических приводов R473/R473M.

Для установки приводов выполните следующие действия:

1. снимите маховик с резьбовой муфтой и установите кольцевую гайку R453Y002, входящую в комплект привода;
2. установите привод на кольцевую гайку, нажимая достаточно, чтобы зафиксировать их вместе;
3. поверните привод на 15° по часовой стрелке, до щелчка (макс. момент 5 Нм). Чтобы снять привод, поверните его на 15° против часовой стрелки;
4. нажмите красную кнопку блокировки и выполните электрическое подключение привода, следуя электрической схеме в прилагаемой инструкции привода.

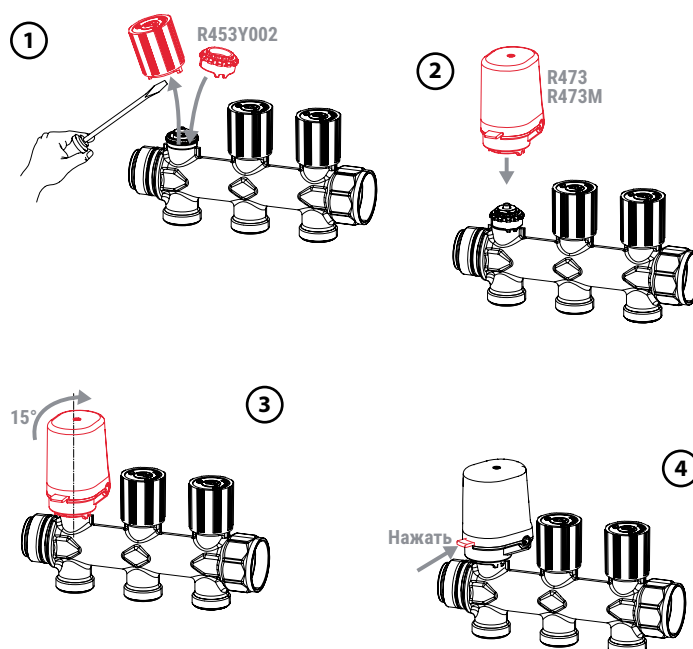

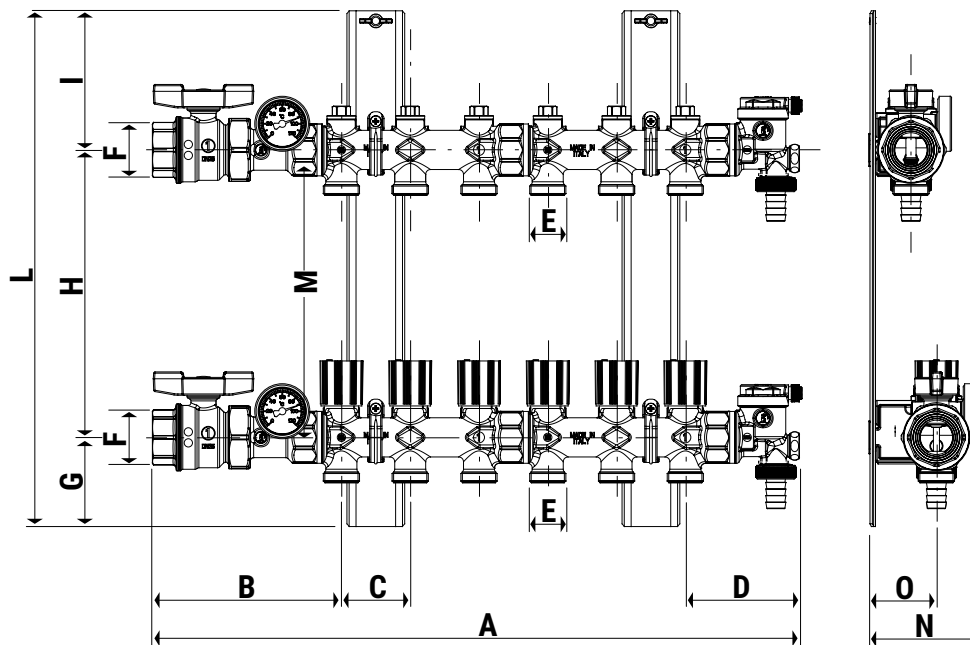

КОД	Отводы	A, мм	B, мм	C, мм	D, мм	E, мм	F, мм	G, мм	H, мм	I, мм	L, мм	M, мм	N, мм	O, мм	Шкаф
R583DK002	2	270													
R583DK003	3	320													R500Y215 500x450x80+110 мм
R583DK004	4	370													
R583DK005	5	420													
R583DK006	6	470													
R583DK007	7	520	137	50	830	3/4"E	1"	68	210	97	375	38	78	48	R500Y217 700x450x80+110 мм
R583DK008	8	570													
R583DK009	9	620													
R583DK010	10	670													
R583DK011	11	720													R500Y218 850x450x80+110 мм
R583DK012	12	770													

Коллекторный распределительный узел с расходомерами

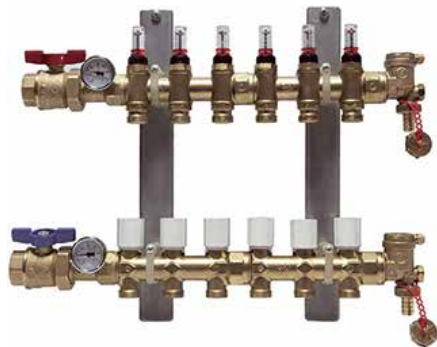

Описание

Коллекторный распределительный узел для систем отопления, состоящий из:

- R583M сборного коллектора с расходомерами (двойная маркировка шкалы: 0,5÷5 л/мин и 0,15÷1,5 g.p.m.) с регулировкой расхода и функцией отключения;
- R583V сборного коллектора с термостатическими клапанами для установки электротермических приводов R473/R473M, с возможностью перекрытия;
- двух сервисных конечных групп с автоматическими воздухоотводчиками и дренажными кранами;
- двух шаровых кранов с термометрами;
- двух металлических кронштейнов с пластиковыми хомутами R583.

Версии и коды изделия

Код	Подсоединение коллектор x отвод	Количество отводов	Шкаф коллекторный R500-2E L x H x D
R583FK002	G 1" x 3/4"E	2 состоит из одного коллектора /2	R500Y215 500x450x80+110 мм
R583FK003		3 состоит из одного коллектора /3	
R583FK004		4 состоит из одного коллектора /4	
R583FK005		5 состоит из одного коллектора /3 + одного коллектора /2	
R583FK006		6 состоит из двух коллекторов /3	
R583FK007		7 состоит из одного коллектора /4 + и одного коллектора /3	
R583FK008		8 состоит из одного коллектора /4	R500Y217 700x450x80+110 мм
R583FK009		9 состоит из трех коллекторов /3	
R583FK010		10 состоит из одного коллектора /4 + и двух коллекторов /3	
R583FK011		11 состоит из двух коллекторов /4 + одного /3	R500Y218 850x450x80+110 мм
R583FK012		12 состоит из трех коллекторов /4	

Опции

- R500-2E: Шкаф коллекторный
- R473, R473M: привод электротермический нормальнозакрытый

Запасные части

- P583Y001: металлический кронштейн с пластиковыми хомутами
- P583Y002: кран шаровый с красной Т-образной рукояткой, без гайки
- P583Y003: кран шаровый с синей Т-образной рукояткой, без гайки
- P583Y004: гайка спркладкой
- P583Y005: впускной фитинг, без термометра
- P583Y006: конечная группа с воздухоотводчиком и дренажным краном
- P583Y007: расходомер со шкалой с двойной маркировкой (0,5÷5 л/мин и 0,15÷1,5 g.p.m.)
- P583Y008: внутреннее кольцо из PTFE
- R540Y016: термометр 0÷120 °C
- R453Y002: муфта для установки термоэлектрического привода на выпускных коллекторах

Материалы

- Коллектор: латунь UNI EN 12165 CW617N
- Кран шаровый: латунь UNI EN 12165 CW617N
- Сервисная группа: латунь UNI EN 12165 CW617N
- Прокладки: EPDM

Технические характеристики

- Совместимые жидкости: вода, гликолевые растворы (до 30%)
- Рабочие температуры: 5÷70°C
- Максимальное рабочее давление: 6 бар (10 бар испытательное)
- Межосевое расстояние отводов: 50 мм
- Расходомер: 0,5÷5 л/мин и 0,15÷1,5 g.p.m.

Потери давления

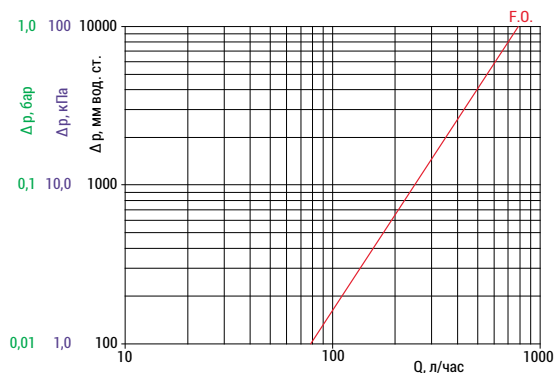

Kv

0,78

➤ Состав

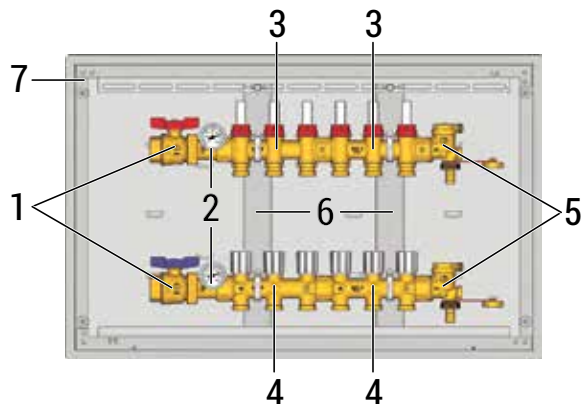

1	Шаровый кран
2	Фитинг с термометром
3	Коллектор с расходомерами
4	Коллектор с термостатическими клапанами
5	Сервисная конечная группа с воздухоотводчиком и дренажным краном
6	Металлический кронштейн
7	Шкаф коллекторный (опция)

➤ Сборка и монтаж

▲ ВНИМАНИЕ Установка должна выполняться квалифицированным персоналом, следуя инструкциям, приведенным в упаковке. Коллекторы подачи и обратки, доступные в версиях с 2-4 выходами, поставляются в разобранном виде. Для сборки их необходимо соединить соответствующими резьбовыми частями (максимальный крутящий момент 5 Нм). В конструкции предусмотрены уплотнительные кольца для обеспечения герметичности соединений.

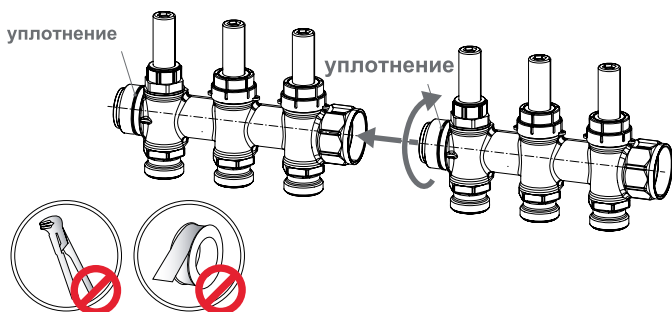

➤ Регулирование расхода

Регулирование коллектора подачи

Контуры регулируют с помощью расходомеров на подающем коллекторе (которые также действуют как запорный клапан). Для настройки выполните следующие действия:

1. снимите защитный колпачок;
2. вручную поверните черную кольцевую гайку у основания расходомера, чтобы открыть (против часовой стрелки) или закрыть (по часовой стрелке) контур; желаемое значение расхода может быть считано по градуированной шкале расходомера;
3. после завершения регулирования установите красный защитный колпачок.

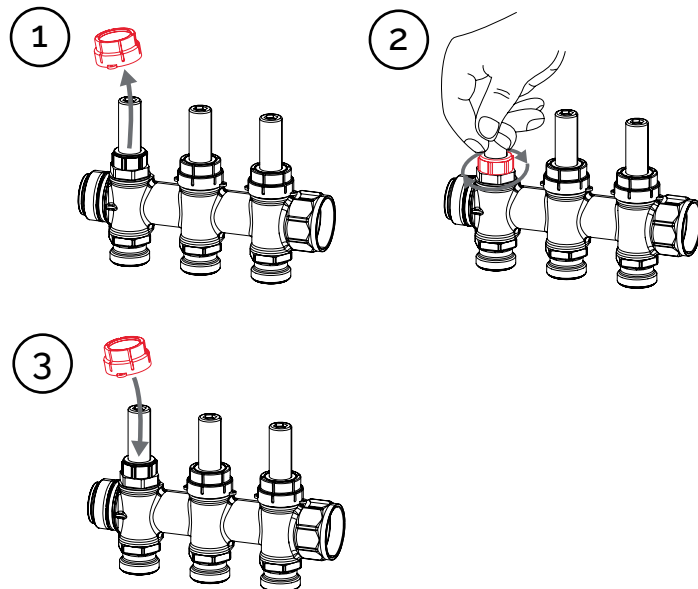

Регулирование коллектора обратки

Контуры регулируют либо вручную – путем поворота белого маховика, либо путем установки электротермических приводов R473/R473M.

Для установки приводов выполните следующие действия:

1. снимите маховик с резьбовой муфтой и установите кольцевую гайку R453Y002, входящую в комплект привода;
2. установите привод на кольцевую гайку, нажимая достаточно, чтобы зафиксировать их вместе;
3. поверните привод на 15° по часовой стрелке, до щелчка (макс. момент 5 Нм). Чтобы снять привод, поверните его на 15° против часовой стрелки;
4. нажмите красную кнопку блокировки и выполните электрическое подключение привода, следуя электрической схеме в прилагаемой инструкции привода.

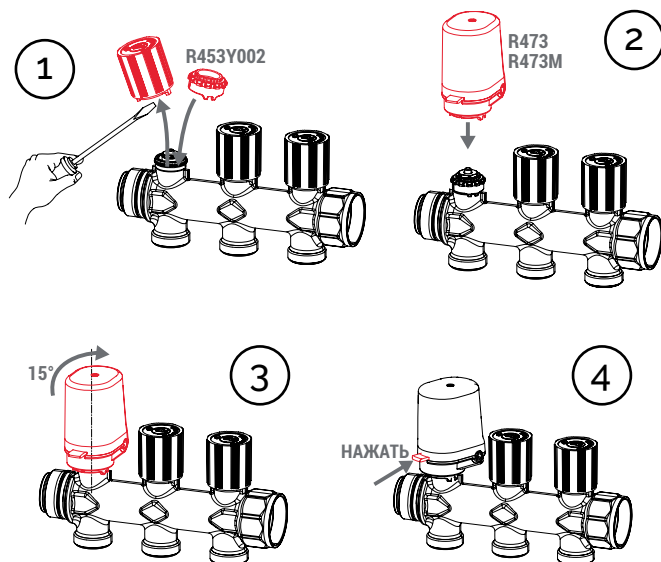

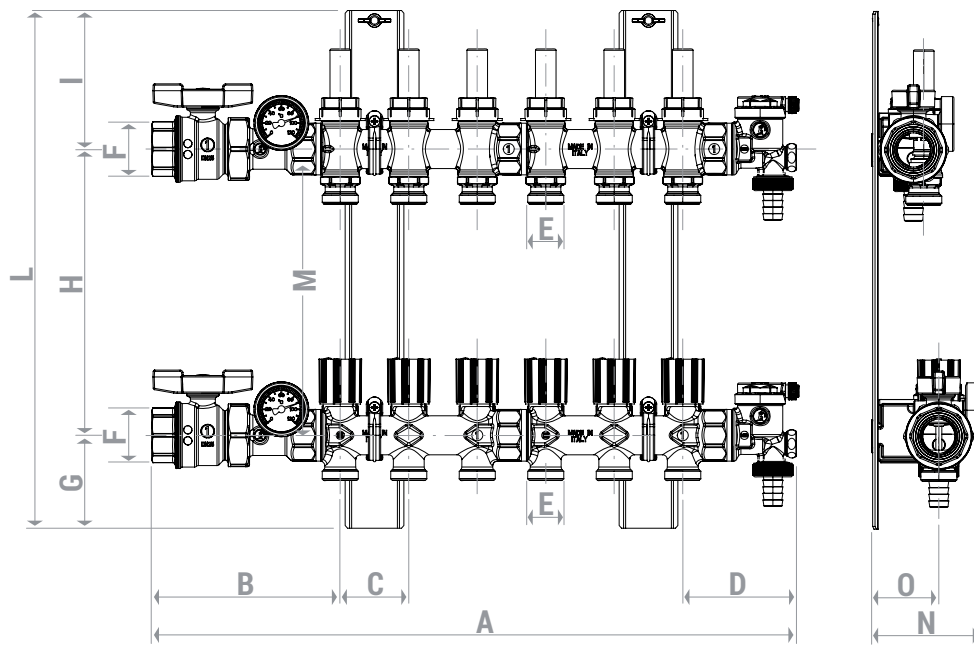

Код	Отводы	A, мм	B, мм	C, мм	D, мм	E, мм	F, мм	G, мм	H, мм	I, мм	L, мм	M, мм	N, мм	O, мм	ШКАФ R500-2E
R583FK002	2	270													
R583FK003	3	320													R500Y215 500x450x80+110 мм
R583FK004	4	370													
R583FK005	5	420													
R583FK006	6	470													
R583FK007	7	520	137	50	83	3/4"E	1"	68	210	97	375	38	78	48	R500Y217 700x450x80+110 мм
R583FK008	8	570													
R583FK009	9	620													
R583FK010	10	670													
R583FK011	11	720													R500Y218 850x450x80+110 мм
R583FK012	12	770													

R500-2

Шкаф коллекторный встраиваемый регулируемой глубины



Описание

Шкаф коллекторный встраиваемый регулируемой глубины (Рис. 18) предназначен для установки распределительных коллекторов диаметров 3/4" - 1". Шкаф монтируется в стенной нише и закрывается декоративной рамкой с лючком (дверкой). Также возможно регулирование высоты установки шкафа благодаря выдвижным опорам. На внешних стенках шкафа закреплена электросварная сетка для оштукатуривания.

Для монтажа коллектора в шкафу применяют кронштейн R588Z. На коллектор допускается устанавливать теплоизолирующие оболочки R553W и R553W-2 (Рис. 19).

Шкаф поставляется в упаковке уменьшенной толщины, для снижения габаритных размеров и уменьшения вероятности повреждения шкафа при транспортировке.

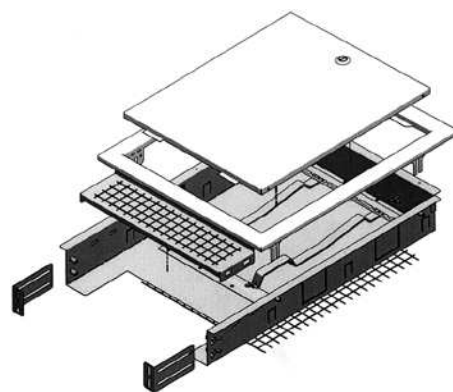

Размеры

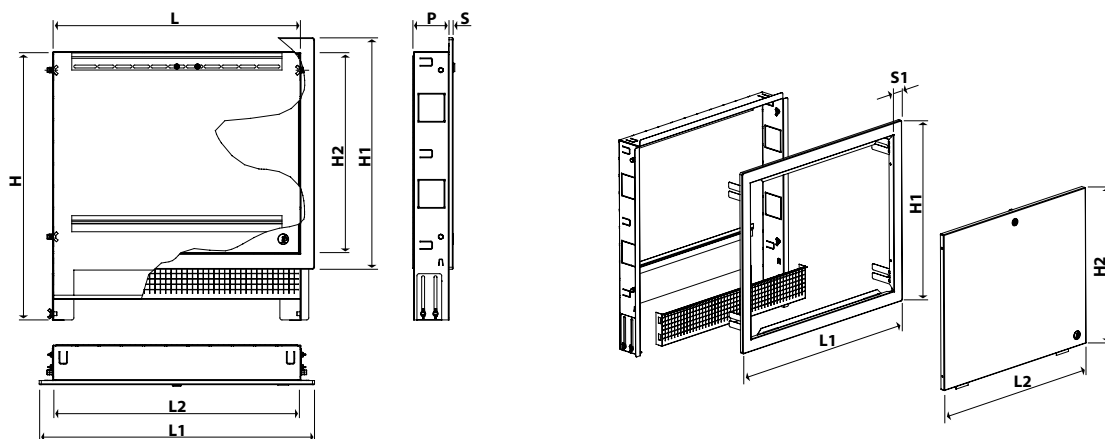

Артикул	L, мм	H, мм	P, мм	L1, мм	H1, мм	S, мм	S1, мм	L2, мм	H2, мм
R500Y221	400			468				398	
R500Y222	600			668				598	
R500Y223	800	650÷740	85÷130	868	562	10	35	798	492
R500Y224	1000			1068				998	
R500Y225	1200			1268				1198	

Опции для коллекторов

Коллекторы можно дополнительно укомплектовать:

- проходными или конечными группами с автоматическими воздухоотводчиками и сливными клапанами – R554B, R554D, R554I;
- электротермическими сервоприводами, нормально открытыми R478/R478M или нормально закрытыми R473/R473M для автоматического регулирования тепловой мощности;
- адаптерами для подключения труб, R178 и R178E – медных, R179 и R179E – полимерных, R179AM и R179EM – многослойных;
- заглушками коллекторными R592D;
- термостатами комнатными K494, хронотермостатами K490I, K492;
- кронштейн для коллекторов для монтажа в шкафу R500-2

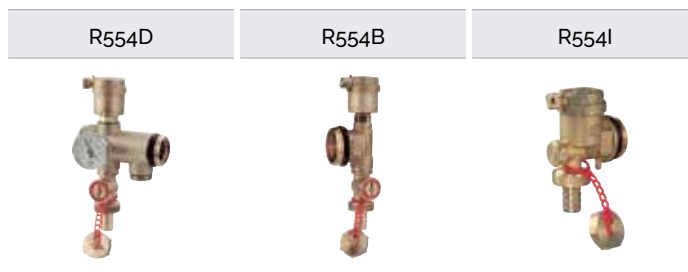

Дополнительная информация

Для получения дополнительной информации посетите сайт www.giacomini.ru или свяжитесь с отделом технической поддержки: +7 495 6048397 support.russia@giacomini.com
Данная брошюра носит информационный характер. Giacomini S.p.A оставляет за собой право модифицировать упомянутые в брошюре изделия в технических или коммерческих целях без предварительного уведомления. Информация, предоставленная в данной брошюре не освобождает пользователя от строгого соблюдения существующих правил и норм качественного исполнения работ. Giacomini S.p.A. Via per Alzo, 39 - 28017 San Maurizio d'Oraglio (NO) Италия.
Представительство в России: ООО Джакомини Рус*. Москва, 107045, Даев пер. д. 20.